

ŠOUPÁTKO TŘMENOVÉ

S 38 111 525
S 38 111 225

PN 25

POUŽITÍ

Jako uzavírací armatura pro vodu, sytou a přehřátou páru, plyny, neagresivní kapaliny, ropu a ropné produkty o teplotě -50°C až +550°C (dle materiálového provedení). Možnost použití pro jiná media nutno předem projednat s dodavatelem.

Teplota	-525	-225	-225B
[oC]	Tlak [MPa]		
-50	-	-	3,18
-20	2,50	-	3,18
200	2,50	3,12	3,18
300	1,93	3,00	2,91
400	1,47	2,66	2,91
450	0,74	2,48	-
500	-	1,94	-
550	-	0,85	-

Šoupátko není vhodné pro regulaci.

MONTÁŽ

Šoupátko je možno montovat do vodorovného i svislého potrubí. U šoupátka ovládaného el. servomotorem je třeba respektovat předpisy pro el. servomotor.

OVLÁDÁNÍ

Šoupátko je možno ovládat ručním kolem (ON 13 3111), řetězovým kolem (ON 13 3131), el. servomotorem, nebo ze stojanu (ON 13 3140 a ON 13 3141).

ZKOUŠENÍ

Šoupátko je zkoušeno dle ČSN 13 3060, část 2.

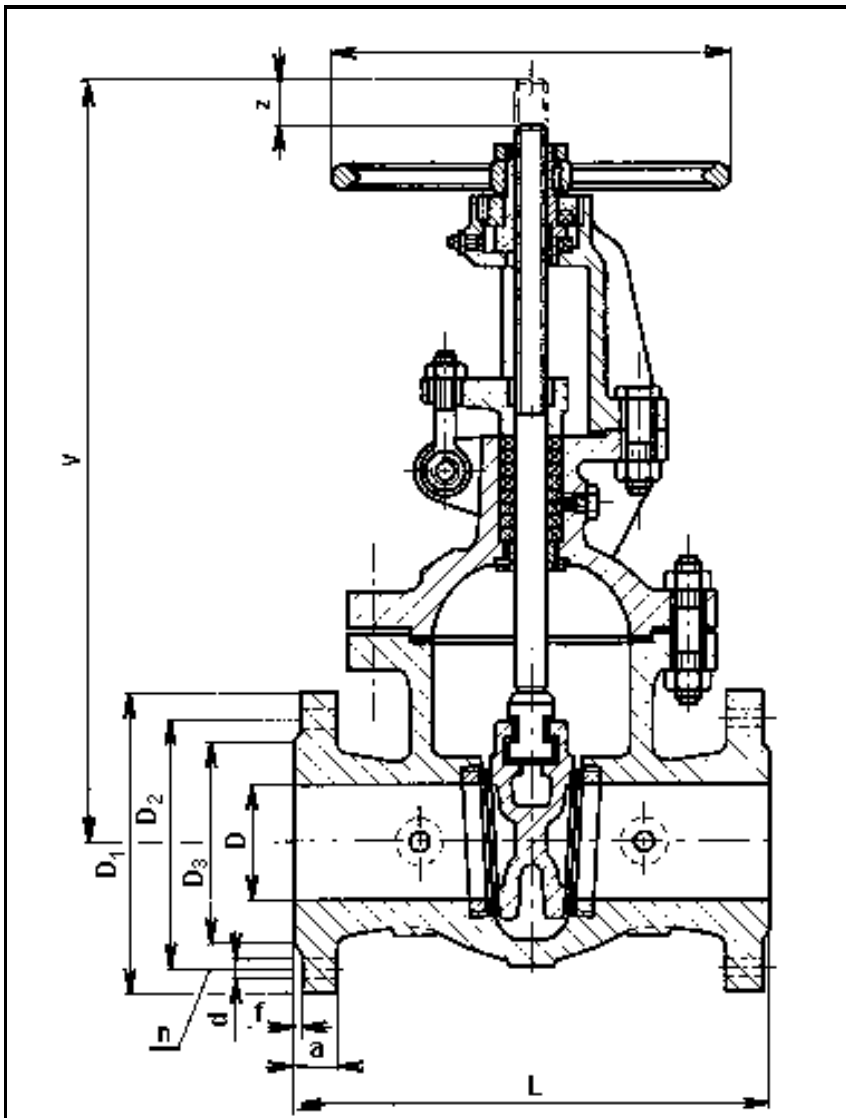

MATERIÁL

	-525	-225	-225B
Těleso, víko, klín	42 2643.1	42 2744.5	42 2714.9
Vřeteno	korozivzdorná ocel (tř. 17)		
Sedla	12 022.1	15 128.5	11 503.1
Těsnící plochy (návar)	13Cr	stellit	18-8CrNi
Těsnění ucpávky	bezazbestové grafitové		

TECHNICKÝ POPIS

Šoupátko je třmenové se stoupajícím netočivým vřetenem. Těleso má nezúžený průtok a jsou do něj vešroubovaná sedla. Šoupátko má pružný klín a vřeteno je utěsněno ucpávkou. Od DN 125 včetně jsou šoupátka dodávána s obtokem.

PŘIPOJENÍ

Stavební délky dle ČSN 13 3445. Připojovací rozměry přírub dle ČSN 13 1060. Těsnící plochy přírub dle ČSN 13 1061. Rozměry jsou uvedeny v tabulce.

S38

S 38 111 525 Šoupátko třmenové

DN	D	D ₁	D ₂	D ₃	a	f	n	d	L	V	z	D _k	kg
40	40	150	110	88	18	3	4	18	240	350	60	200	19
50	50	165	125	102	20	3	4	18	250	360	72	200	27
65	65	185	145	122	22	3	4	18	270	440	85	250	36
80	80	200	160	138	24	3	8	18	280	465	92	250	40
100	100	235	190	162	24	3	8	22	300	520	117	250	55
125	125	270	220	188	26	3	8	26	325	635	150	300	89
150	150	300	250	218	28	3	8	26	350	705	170	400	122
200	200	360	310	278	30	3	12	26	400	840	225	400	202
250	250	425	370	335	32	3	12	30	450	965	280	450	278
300	300	485	430	395	34	4	16	30	500	1122	330	500	394
350	350	555	490	450	38	4	16	33	550	1212	365	500	541
400	400	620	550	505	40	4	16	36	600	1387	420	560	695
500	500	730	660	615	44	4	20	36	700	1680	520	630	1127
600	600	845	770	720	46	5	20	39	800	1990	625	710	2520
900	900	1185	1090	1030	58	5	28	48	1100	2990	946	900	3300